

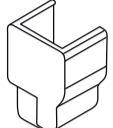

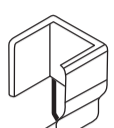

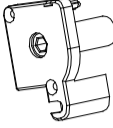

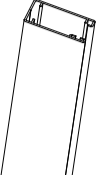

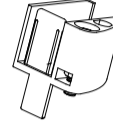
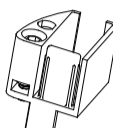
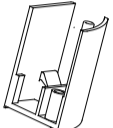
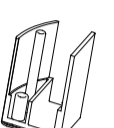







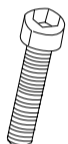

NOTICE DE MONTAGE

Liste des pièces

a  1pc	b  1pc	c  1pc	d  1pc	e  2pcs	
f  1pc	g  1pc	h  1pc	i  1pc	j  2pcs	k  2pcs
l  2pcs	m  1pc	n  1pc	o  1pc	p  1pc	q  1pc
r  1pc	s  1pc	t  1pc	u  M5x25 4pcs	v  M5 4pcs	w  ST3.5x30 4pcs
x  ST3.5x16 2pcs	y  Φ6x30 4pcs	z  2pcs	A  1pc	B  1pc	D  S4 1pc

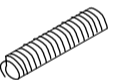
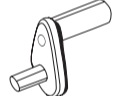
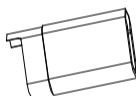
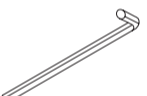
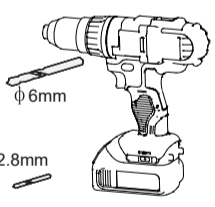
Outils

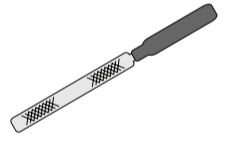
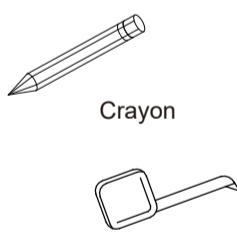
 φ 6mm φ 2.8mm Visseuse électrique	 Tournevis Cruciforme	 scie a métaux	 Lime	 Crayon Mètre
--	---	---	---	--

Montage

- Tenez compte de toutes les consignes de sécurité et mise en garde.
- Vérifiez que toutes les pièces soient dans le colis et lisez complètement la notice de montage avant d'installer le produit.
- Cette notice contient des informations importantes concernant le produit et les méthodes d'installation.

Mesure et Coupe

Coupez le boîtier avec l'embout a la largeur de la fenêtre (L) -15 mm (L'embout permet de maintenir le tube pendant la découpe), voir schéma 2.1.1

Coupez les coulisses a la hauteur de la fenêtre (H)-65 mm. Enlevez les bavures a l'aide d'une lime.

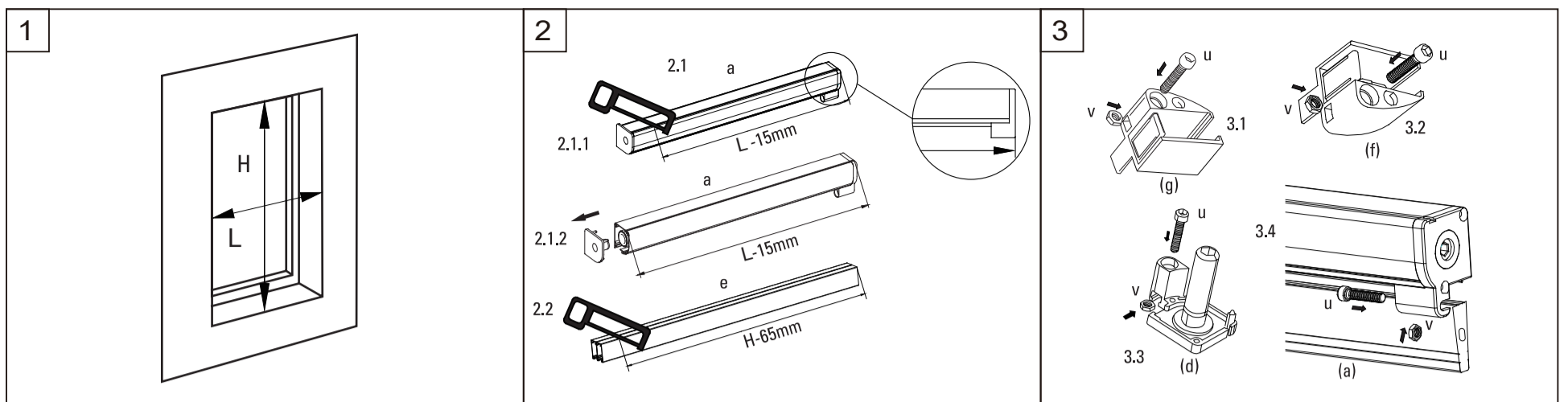

Mesurez la hauteur et la largeur de la fenêtre.

Découpe du boîtier et des coulisses:
 exemple: Si vous avez mesuré une largeur intérieure
 L = 1200 mm et une hauteur intérieure H = 1300 mm,
 Coupez le boîtier (avec les embouts montés):
 L: 1200 mm - 15 mm = 1185 mm
 Coupez les coulisses :
 H: 1300 mm - 65 mm = 1235 mm.

Montez les vis (u) et les écrous (v) dans les embouts (g).(f).(d).(a).
 Attention : ne pas serrer les vis trop fort.

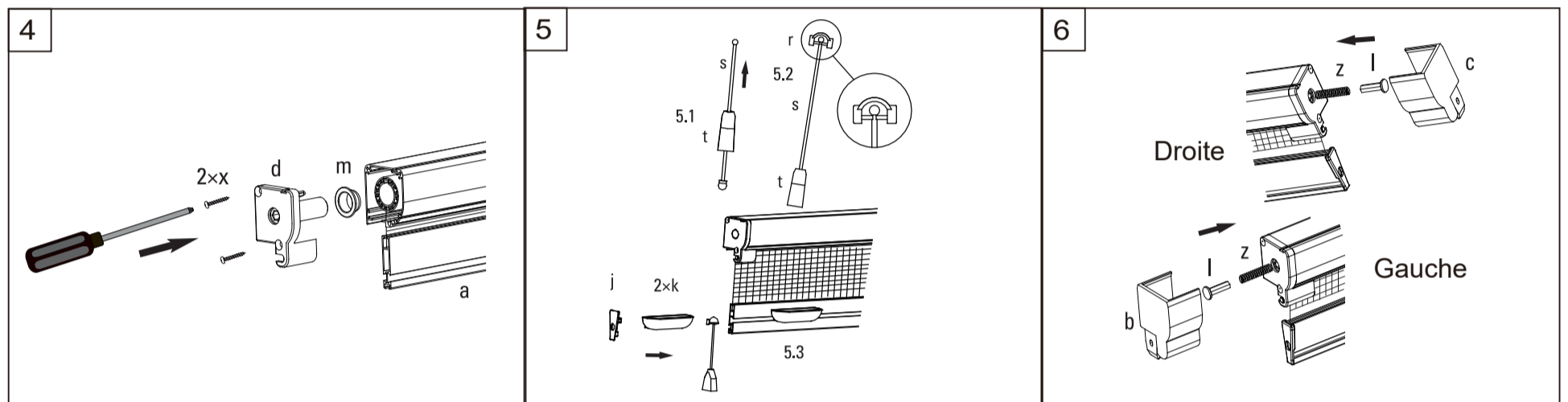

Insérez l'embout de tube (m) .
 Montez l'embout de boîtier (d) et fixez -le a l'aide
 des vis (x).

Assemblez le cordon comme indiqué sur les schémas 5.1 and 5.2, puis fixer le cordon, les deux poignées (k) embouts (b) et (c) a chaque extrémité du boîtier.
 et les deux embouts (j) sur la barre finale.

Assemblez le ressort (z), l'axe de ressort (l) et les
 embouts (b) et (c) a chaque extrémité du boîtier.

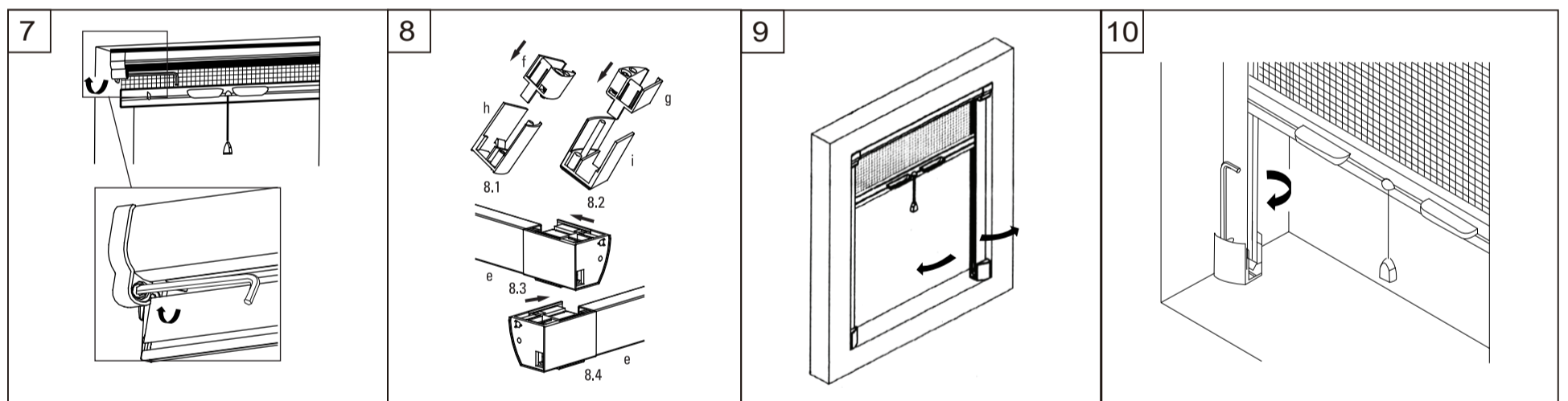

Insérez l'ensemble boîtier dans le
 cadre de la fenêtre, et serrez les vis
 de chaque côté pour le fixer.

Insérez les embouts sur les
 coulisses comme sur les schémas
 8.1 et 8.2.
 Puis emboîtez les coulisses sur le
 boîtier et vérifiez le verrouillage en
 les pivotant (voir schéma 9)

Faire attention a l'orientation
 correcte des embouts et assurez
 vous que le crochet des embouts
 vienne bien verrouiller la barre
 finale lorsque la moustiquaire est
 fermée.

Assurez-vous que les rails soient bien droits
 et fixez-les à l'aide de la clé six pans.

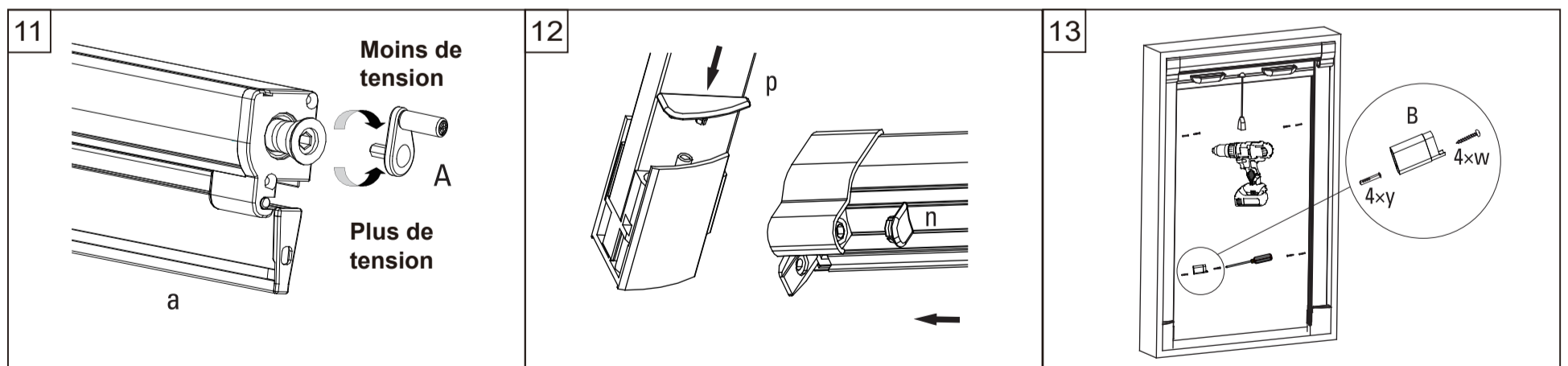

Vérifiez que la toile de la moustiquaire s'enroule
 facilement ou pas.
 Si elle s'enroule trop facilement, vous devez tourner
 la poignée dans le sens des aiguilles d'une montre
 pour réduire la tension du ressort.
 Si elle s'enroule trop lentement, vous devez tourner
 la poignée dans le sens contraire des aiguilles d'une
 montre pour augmenter la tension du ressort.
 Attention: La tension a été réglée en usine de telle
 manière qu'aucun réglage ne soit nécessaire dans des
 conditions normales.

Insérez les embouts (p et q) en bas des coulisses
 et (n et o) sur le boîtier..

Pour une fixation parfaite vous pouvez :
 Percez les coulisses et fixez les à l'aide des vis et des
 chevilles (y et w) .
 Utilisez l'outil B pour percer correctement les coulisses.
 Note: Le choix des chevilles à expansion dépend du
 support de pose.